

微型浮动式涡旋真空泵 SVF-100

- 浮动式涡旋专利技术
- 100%无油；免维护；洁净真空环境
- 最高极限真空度小于3 Pa
- 体积小、重量轻、便携式设备的理想真空获得设备
- 应用领域：科学分析仪器（质谱仪、清罐仪），实验室设备（实验室冻干机），分子泵前级泵，等离子清洗机等

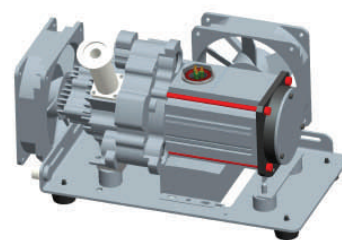

技术参数

型 号	SVF-E0-100	SVF-E1-100	SVF-E2-100
抽 速	100 L/min	100 L/min	100 L/min
极限真空度	≤ 1 mbar (100 Pa)	≤ 0.1 mbar (10 Pa)	≤ 0.03 mbar (3Pa)
功 率	≤ 200 W	≤ 200 W	≤ 200 W
电机类型	无刷直流电机	无刷直流电机	无刷直流电机
电 源	48 VDC	48 VDC	48 VDC
电机最大转速	3600 RPM	3600 RPM	3600 RPM
最大水蒸汽处理能力	可抽除少量液态水	可抽除少量液态水	可抽除少量液态水
最大进气压力	1.5 bar (表压)	1.5 bar (表压)	1.5 bar (表压)
最大排气压力	1 bar (表压)	1 bar (表压)	1 bar (表压)
噪音(OEM/带外罩)	60/ 55 dB(A)	60/ 55 dB(A)	60/ 55 dB(A)
重量(OEM)	7.5 kg	7.5 kg	7.5 kg
重量(带外罩)	8.5 kg	8.5 kg	8.5 kg
尺寸(OEM)	324×215×206mm	324×215×206mm	324×215×206mm
尺寸(带外罩)	383×220×237mm	383×220×237mm	383×220×237mm
进/出气口接头	KF-25 or G 3/8"	KF-25 or G 3/8"	KF-25 or G 3/8"
冷却方式	风冷	风冷	风冷
工作环境温度	-20°C to 40°C	-20°C to 40°C	-20°C to 40°C

抽速曲线

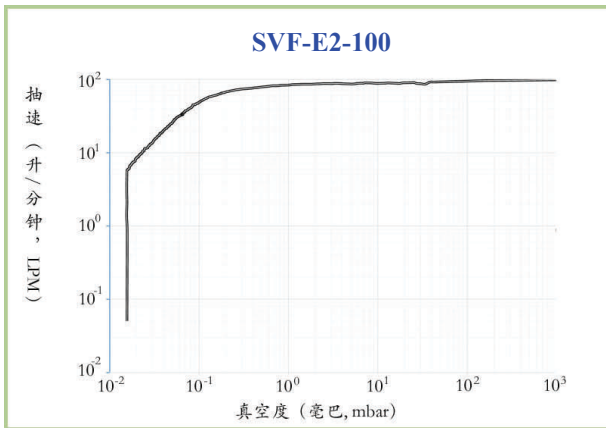
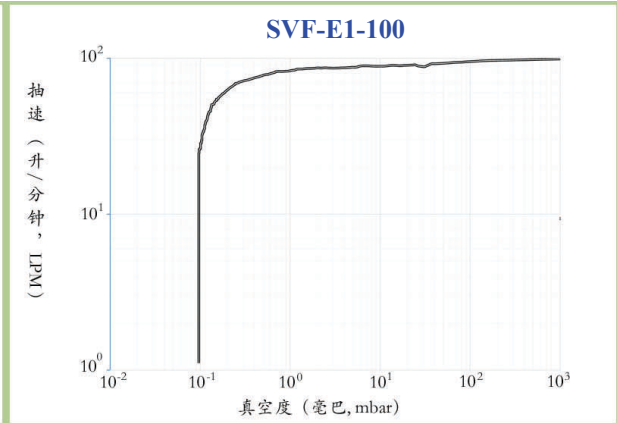
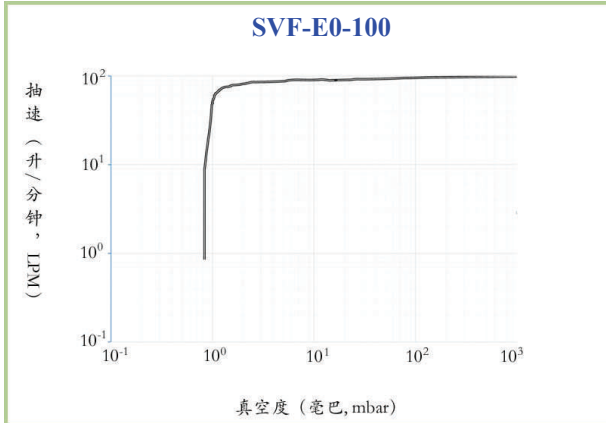

尺寸 (单位: 毫米)

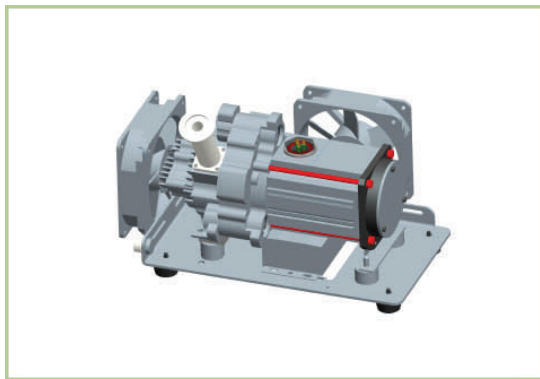
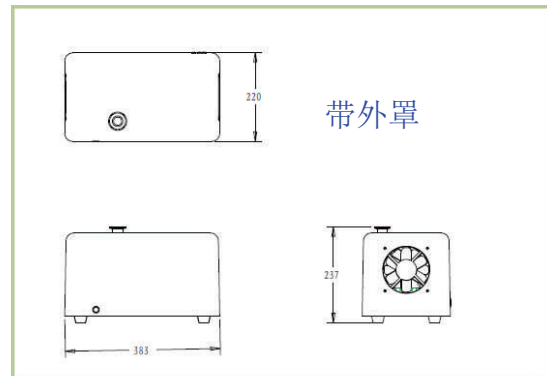
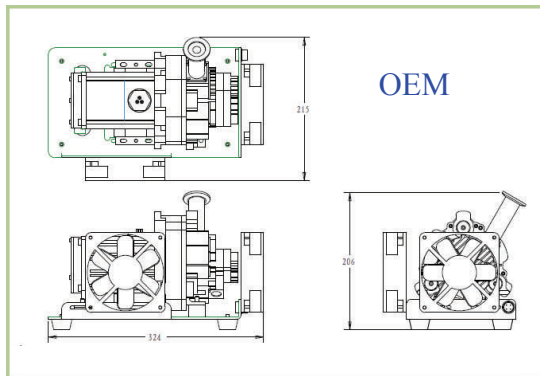

scrollTEC
思科涡旋科技(杭州)有限公司

网站: www.scrolltec.com 邮箱: info@scrolltec.com
电话: 0571-56690976 传真: 0571-56690970
地址: 中国浙江省杭州市滨江区六和路368号